

## Bevestig en bescherm materialen

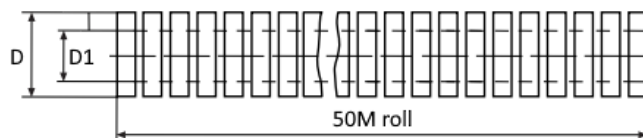

# Bevestig en bescherm materialen

## RIBBELBUIS



<i>artikelnummer</i>	<i>d</i>	<i>d1</i>	<i>materiaal</i>
0121-0010-0007	9,9	6,9	Polypropyleen
0121-0010-0010	12,9	10,1	Polypropyleen

PP (polypropyleen)

50m rollen

Deze ribbelbuis is in meerdere uitvoeringen leverbaar, staat de gewenste er niet tussen ? Neem contact met ons op voor de mogelijkheden.

# Bevestig en bescherm materialen

## LEIDINGKLEM (RSGU)

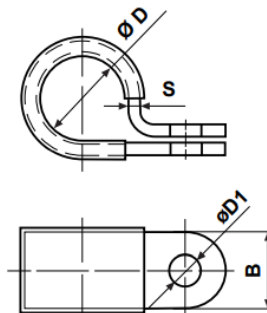

Artikelnummer	$\varnothing$	$\varnothing 1$	$B$	$s$	Materiaal
1105-0000-0412	4	5,3	12	0,5	Verzinkt
1105-0000-0612	6	5,3	12	0,5	Verzinkt
1105-0000-0812	8	5,3	12	0,5	Verzinkt
1105-0000-1012	10	5,3	12	0,5	Verzinkt
1105-0000-1212	12	5,3	12	0,5	Verzinkt
1105-0000-1512	15	5,3	12	0,5	Verzinkt
1105-0000-2012	20	5,3	12	0,5	Verzinkt
1105-0000-2212	22	5,3	12	0,5	Verzinkt
1105-0000-2512	25	5,3	12	0,5	Verzinkt
1105-0000-0615	6	6,4	15	0,6	Verzinkt
1105-0000-0815	8	6,4	15	0,6	Verzinkt
1105-0000-1015	10	6,4	15	0,6	Verzinkt
1105-0000-1215	12	6,4	15	0,6	Verzinkt
1105-0000-1315	13	6,4	15	0,6	Verzinkt
1105-0000-1515	15	6,4	15	0,6	Verzinkt
1105-0000-1615	16	6,4	15	0,6	Verzinkt
1105-0000-1815	18	6,4	15	0,6	Verzinkt
1105-0000-2015	20	6,4	15	0,6	Verzinkt
1105-0000-2215	22	6,4	15	0,6	Verzinkt
1105-0000-2515	25	6,4	15	0,6	Verzinkt
1105-0000-0820	8	8,4	20	0,8	Verzinkt

Artikelnummer	d	d1	B	s	Materiaal
1105-0000-1220	12	8,4	20	0,8	Verzinkt
1105-0000-1520	15	8,4	20	0,8	Verzinkt
1105-0000-1820	18	8,4	20	0,8	Verzinkt
1105-0000-2020	20	8,4	15	0,6	Verzinkt
1105-0000-2220	22	8,4	20	0,8	Verzinkt
1105-0000-2520	25	8,4	20	0,8	Verzinkt
1105-0000-3020	30	8,4	20	0,8	Verzinkt
1105-0000-3520	35	8,4	20	0,8	Verzinkt
1105-0000-5020	50	8,4	20	1	Verzinkt
1105-0000-3825	38	10,5	25	1	Verzinkt
1105-0000-5025	50	10,5	25	1	Verzinkt
1105-0000-7525	75	10,5	25	1,25	Verzinkt
1105-2000-0412	4	5,3	12	0,5	Roestvrij staal 316TI
1105-2000-0612	6	5,3	12	0,5	Roestvrij staal 316TI
1105-2000-0812	8	5,3	12	0,5	Roestvrij staal 316TI
1105-2000-1012	10	5,3	12	0,5	Roestvrij staal 316TI
1105-2000-1812	18	5,3	12	0,5	Roestvrij staal 316TI
1105-2000-2212	22	5,3	12	0,5	Roestvrij staal 316TI
1105-2000-0615	6	6,4	15	0,6	Roestvrij staal 316TI
1105-2000-0815	8	6,4	15	0,6	Roestvrij staal 316TI
1105-2000-1015	10	6,4	15	0,6	Roestvrij staal 316TI
1105-2000-1215	12	6,4	15	0,6	Roestvrij staal 316TI
1105-2000-1515	15	6,4	15	0,6	Roestvrij staal 316TI
1105-2000-1815	18	6,4	15	0,6	Roestvrij staal 316TI
1105-2000-2515	25	6,4	15	0,6	Roestvrij staal 316TI
1105-2000-1520	15	8,4	20	0,8	Roestvrij staal 316TI
1105-2000-1820	18	8,4	20	0,8	Roestvrij staal 316TI
1105-2000-3220	32	8,4	20	0,8	Roestvrij staal 316TI
1105-2000-3820	38	8,4	20	0,8	Roestvrij staal 316TI

# Bevestig en bescherm materialen

## BUISCLIP EENZIJDIG (DIN72571)

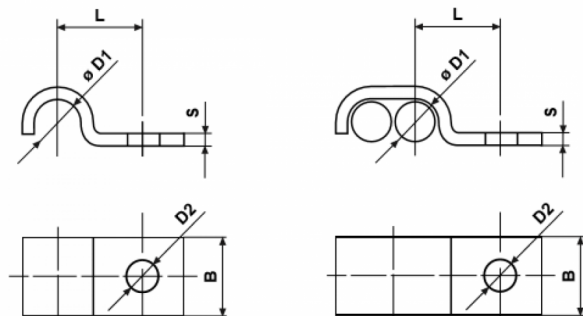

Artikelnummer	Aantal / Slang mm	d1	d2	l	B	S	Materiaal
1110-0000-0401	1 x 4 mm	4	4.8	9	10	1	Verzinkt
1110-0000-0402	2 x 4 mm	4	4.8	10	10	1	Verzinkt
1110-0000-0601	1 x 6 mm	6	4.8	10	10	1	Verzinkt
1110-0000-0602	2 x 6 mm	6	4.8	13	10	1	Verzinkt
1110-0000-0701	1 x 7 mm	7	4.8	10	10	1	Verzinkt
1110-0000-0801	1 x 8 mm	8	4.8	11	10	1	Verzinkt
1110-0000-0802	2 x 8 mm	8	4.8	15	10	1	Verzinkt
1110-0000-1001	1 x 10 mm	10	4.8	11	10	1	Verzinkt
1110-0000-1201	1 x 12 mm	12	5.8	16	12	1.5	Verzinkt
1110-2000-0401	1 x 4 mm	4	4.8	9	10	1	Roestvrij staal 316TI
1110-2000-0801	1 x 8 mm	8	4.8	11	10	1	Roestvrij staal 316TI
1110-2000-1001	1 x 10 mm	10	4.8	11	10	1	Roestvrij staal 316TI

# Bevestig en bescherm materialen

## BUISCLIP TWEEZIJDIG (DIN72573)

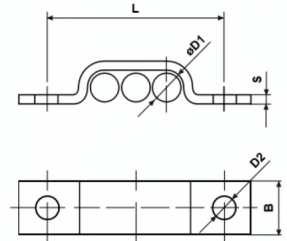
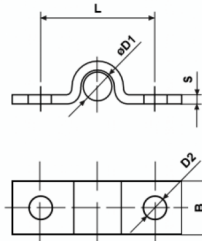

Artikelnummer	Aantal / Slang mm	d1	d2	l	B	S	Materiaal
1114-0000-0401	1 x 4 mm	4	4.8	17	10	1	Verzinkt
1114-0000-0402	2 x 4 mm	4	4.8	21	10	1	Verzinkt
1114-0000-0404	4 x 4 mm	4	4.8	32	10	1	Verzinkt
1114-0000-0406	6 x 4 mm	4	4.8	40	10	1	Verzinkt
1114-0000-0601	1 x 6 mm	6	4.8	20	10	1	Verzinkt
1114-0000-0602	2 x 6 mm	6	4.8	26	10	1	Verzinkt
1114-0000-0603	3 x 6 mm	6	4.8	33	10	1	Verzinkt
1114-0000-0604	4 x 6 mm	6	4.8	39	10	1	Verzinkt
1114-0000-0605	5 x 6 mm	6	4.8	45	10	1	Verzinkt
1114-0000-0606	6 x 6 mm	6	4.8	52	10	1	Verzinkt
1114-0000-0801	1 x 8 mm	8	4.8	22	10	1	Verzinkt
1114-0000-0802	2 x 8 mm	8	4.8	30	10	1	Verzinkt
1114-0000-0803	3 x 8 mm	8	4.8	39	10	1	Verzinkt
1114-0000-0804	4 x 8 mm	8	4.8	47	10	1	Verzinkt
1114-0000-0805	5 x 8 mm	8	4.8	56	10	1	Verzinkt
1114-2000-0601	1 x 6 mm	6	4.8	20	10	1	Roestvrij staal 316TI
1114-2000-0602	2 x 6 mm	6	4.8	26	10	1	Roestvrij staal 316TI
1114-2000-0603	3 x 6 mm	6	4.8	33	10	1	Roestvrij staal 316TI
1114-2000-0604	4 x 6 mm	6	4.8	39	10	1	Roestvrij staal 316TI
1114-2000-0605	5 x 6 mm	6	4.8	45	10	1	Roestvrij staal 316TI
1114-2000-0606	6 x 6 mm	6	4.8	52	10	1	Roestvrij staal 316TI

<b>Artikelnummer</b>	<b>Aantal / Slang mm</b>	<b>d1</b>	<b>d2</b>	<b>l</b>	<b>B</b>	<b>S</b>	<b>Materiaal</b>
1114-2000-0801	1 x 8 mm	8	4.8	22	10	1	Roestvrij staal 316Ti
1114-2000-0802	2 x 8 mm	8	4.8	30	10	1	Roestvrij staal 316Ti
1114-2000-0803	3 x 8 mm	8	4.8	39	10	1	Roestvrij staal 316Ti
1114-2000-0804	4 x 8 mm	8	4.8	47	10	1	Roestvrij staal 316Ti

# Bevestig en bescherm materialen

## SPIRAL WRAP

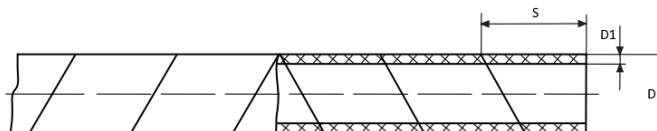

Artikelnummer

	$\varnothing$	$d1$	S
0121-0001-0006	6	0,75	7
0121-0001-0012	12	1,5	14

PE (polyetheen)



# Bevestig en bescherm materialen

## BESCHERMVEER (RVS)

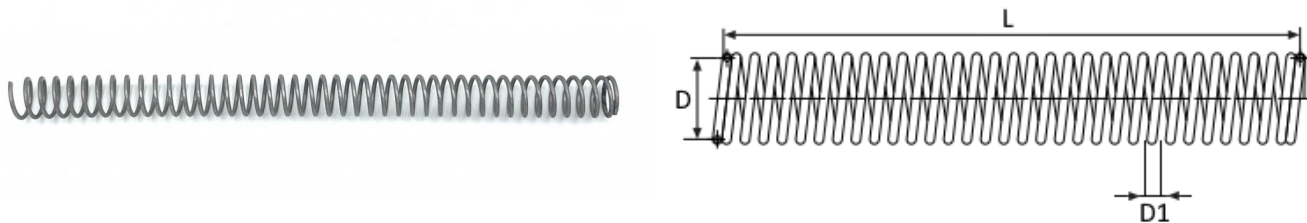

Artikelnummer	d	d1	l	Materiaal
0121-2000-0010	10	1,3	5M	Roestvrij staal 316Ti
0121-2000-0016	16	2	5M	Roestvrij staal 316Ti
0121-2000-0019	19	2	5M	Roestvrij staal 316Ti

# Bevestig en bescherm materialen

## TIEWRAP / BUNDELBAND

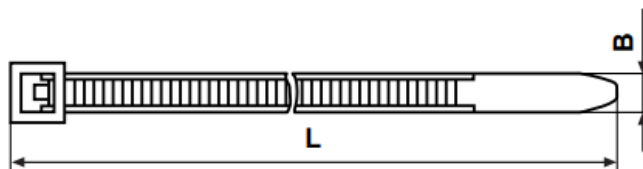

Artikelnummer	b	l	Verpakkingseenheid
1108-0025-0140	2,5	140	100
1108-0048-0200	4,8	200	100
1108-0048-0380	4,8	380	100
1108-0076-0368	7,5	360	100
1108-0090-0780	9	780	100

Polyamide 6.6

